

# BORN®

## Control Panel

Инструкция по установке и эксплуатации  
сенсорного пульта для электрической печи  
для сауны BORN®

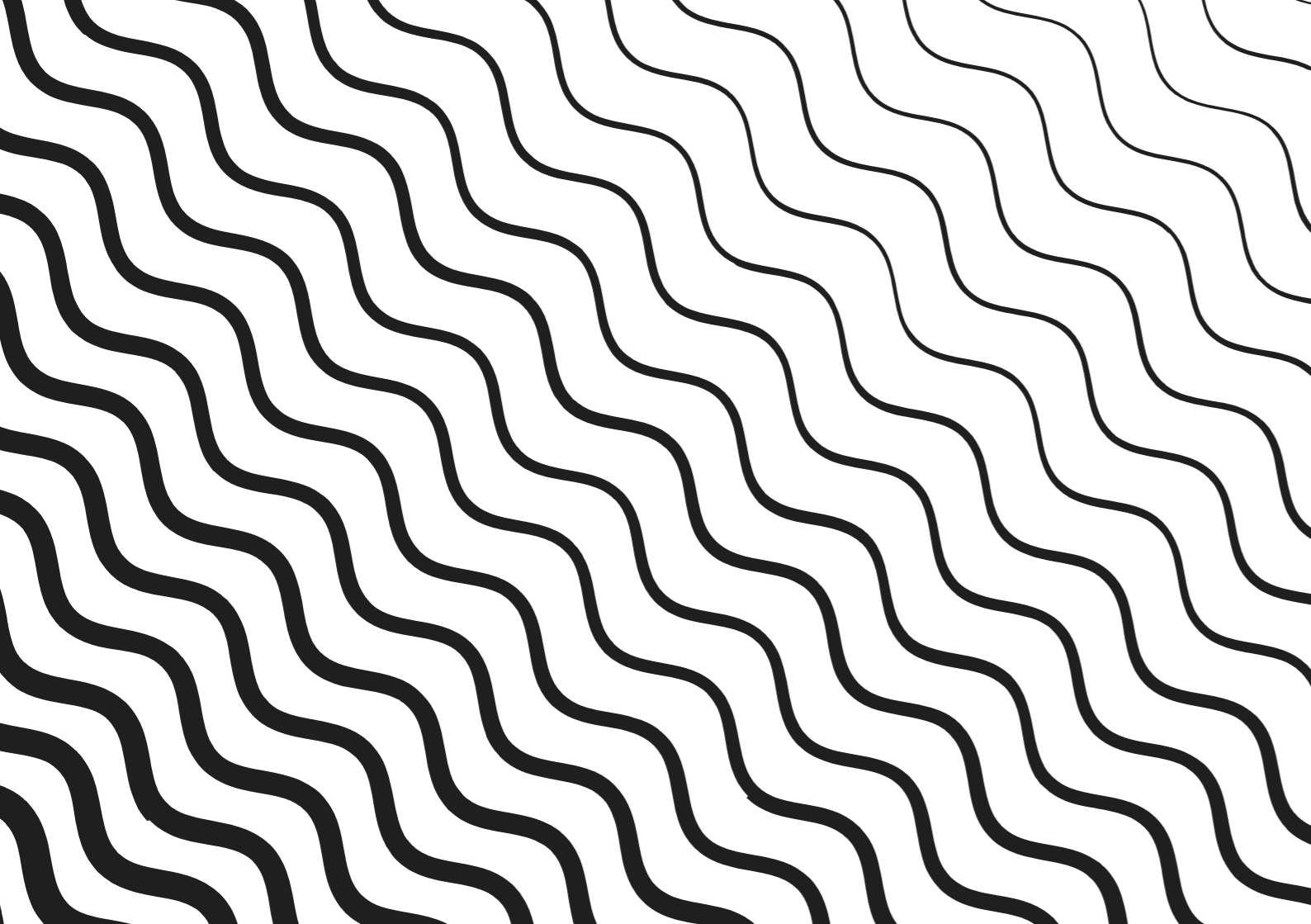



## **Благодарим Вас за выбор сенсорного пульта управления BORN® Control Panel компании BORN®**

Пожалуйста, найдите время, чтобы прочитать данную инструкцию, прежде чем начать эксплуатацию, поскольку инструкция содержит важную информацию об установке и эксплуатации системы управления.

Инструкции является дополнением к руководству по установке электрической печи для сауны, которое будет поставляться вместе с приобретенным вами электрической печью.

Выполните установку нагревателя в соответствии с документом по установке.

## СОДЕРЖАНИЕ

Введение	3
Содержание	5
Технические данные	6
Обзор установки пульта управления	7
Параметры сенсорной панели	8
Установка сенсорного экрана BORN® Control Panel	9
Встроенная установка сенсорной панели	10
Установка блока питания	11
Электропроводка	12
Установка температурного датчика	12
Сброс защиты от перегрева	15
Управление сенсорным экраном	16
Регулировка освещения и вентиляции	18
Pip-код, блокировка, разблокировка	19

## ТЕХНИЧЕСКИЕ ДАННЫЕ

### Панель управления:

- Диапазон регулировки температуры 40–110 °С
- Диапазон регулировки времени работы. 1-12 час, кратное 10 минутам
- Диапазон регулировки включения с задержкой 0–12 час, кратное 10 минутам
- Управление освещением регулировка яркости света
- Управление вентиляцией скорость вращения вентилятора
- Длина кабеля управления 5 м\*
- Размеры 315 мм x 280 мм x 75 мм

### Блок питания:

- Напряжение питания 400 В 3N~ перем. ток
- Макс. нагрузка TCP BORN 9 9 кВт
- TCP BORN 18 18 кВт
- Управление освещением, макс. мощность 100 Вт, 230 В переменного тока
- Размеры 272 мм x 70 мм x 193 мм

### Датчик:

- Датчик температуры оборудован восстанавливаемой защитой от перегрева

\* - возможна поставка кабелей-удлинителей 10 м, предельная полная длина - 30 м

## ОБЗОР УСТАНОВКИ

### Схема установки

#### Примечание:

- Показанная электрическая печь для сауны является примером. Тип нагревателя и проводка к нагревателю могут отличаться, пожалуйста, обратитесь к руководству по установке электрической печи для сауны.
- Панель управления BORN® Control Panel должна быть установлена снаружи кабины сауны.

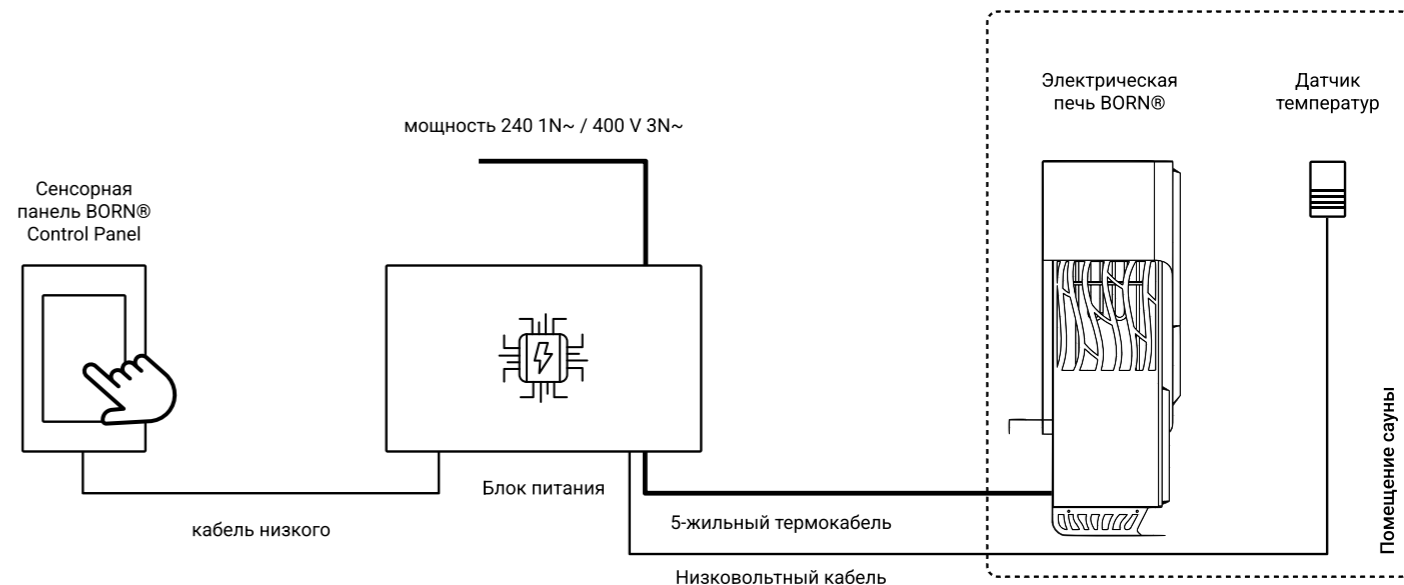

## ПАРАМЕТРЫ СЕНСОРНОЙ ПАНЕЛИ

Модель	Ввод		Выпуск		Размер (мм)		
	1N~	3N~	1N~	3N~	L	H	D
Сенсорная панель BORN®	Напряжение: DC5V				150	218	25

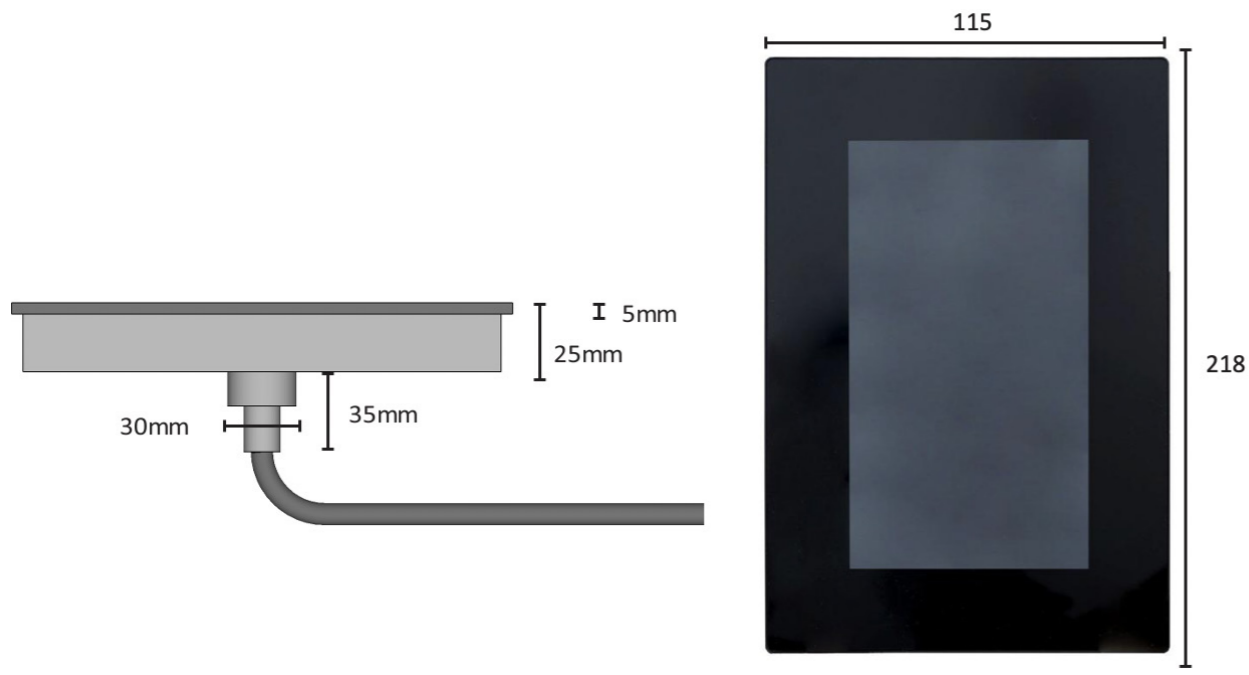

## УСТАНОВКА СЕНСОРНОГО ЭКРАНА BORN® CONTROL PANEL

Мы рекомендуем установить панель либо на передней панели самой сауны, либо на ближайшей стене. Обратите внимание, что кабель выведен из задней панели пульта.

Для поверхностного монтажа панели:

- Снимите заднюю панель с пульта, при необходимости осторожно используйте отвертку с плоской головкой.
- Используйте сверло диаметром 3 мм, чтобы просверлить 4 отверстия с внутренней стороны задней коробки (рис. 01), они понадобятся для крепления панели на стене
- Установите заднюю панель на стену на высоте, подходящей для использования (обычно 150-165 см от пола).
- Используйте уровень, чтобы убедиться, что он вертикальный.
- Отметьте расположение центрального отверстия диаметром 30 мм и 4 точки крепления.
- Просверлите 30-миллиметровое отверстие для кабеля и предварительно просверлите четыре отверстия с помощью сверла 3 мм.
- Прикрепите заднюю коробку к передней части сауны (или стене) с помощью 30-миллиметровых винтов.
- Подключите кабель и вставьте панель в заднюю коробку

01

Вам понадобятся

- Сверло по металлу 3 мм
- Дрель
- Места для сверления

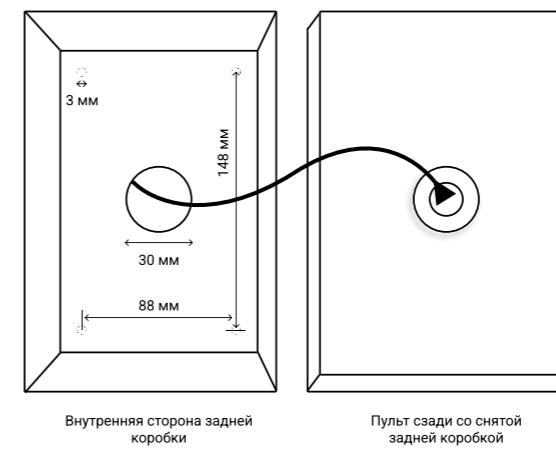

02

Вам понадобятся

- Винт 30 мм (4 шт)
- Строительный уровень

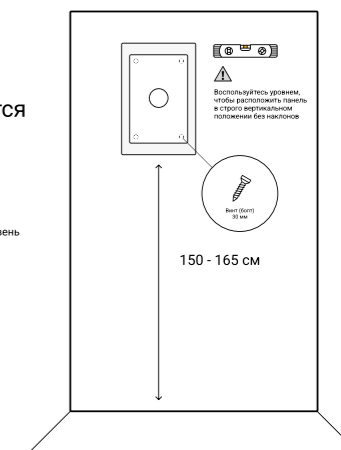

## ВСТРОЕННАЯ УСТАНОВКА СЕНСОРНОЙ ПАНЕЛИ BORN® CONTROL PANEL

- Размер выреза 145мм x 212мм
- Используйте заднюю коробку для разметки центров крепления и центрального выреза для кабельного ввода
- Закрепите заднюю коробку в вырезанной области с помощью 4 винтов
- Подключите кабель к удлинительному кабелю
- Установите панель в корпус задней панели
- Чтобы снять заднюю панель, используйте отвертку с плоской головкой на выступах вдоль длинных краев задней панели, чтобы приподнять клавиатуру от корпуса.

Размеры задней коробки

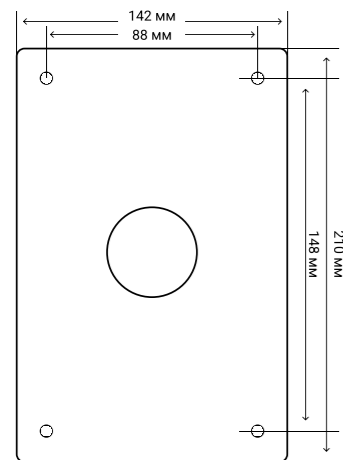

Рекомендуемые размеры углубления в стене

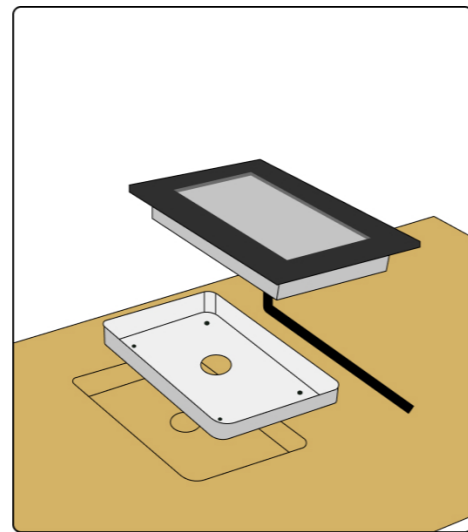
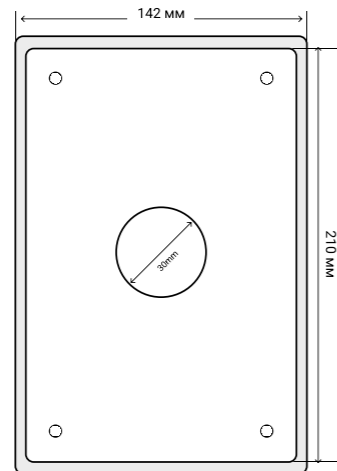

## УСТАНОВКА БЛОКА ПИТАНИЯ

Блок питания устанавливается вне парильни, в сухом месте с температурой окружающего воздуха  $>0^{\circ}\text{C}$ . На рис. приведены указания по открыванию крышки блока питания и его креплению на стене.



**Внимание!** Блок питания нельзя утапливать в стену или устанавливать его заподлицо, так как это может вызвать перегрев внутренних компонентов блока и привести к поломке устройства. См. рис.

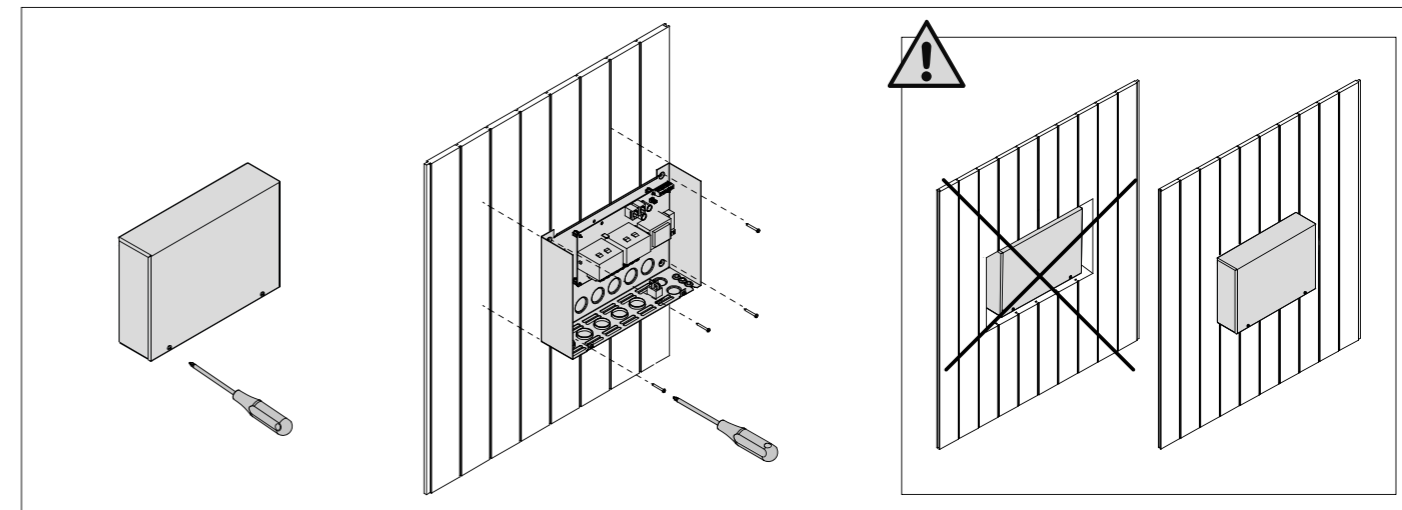

Снятие крышки блока питания и его крепление на стену

## ЭЛЕКТРОПРОВОДКА

На рисунке показана схема электрических соединений блока питания. Более подробные инструкции по установке можно найти в инструкции по установке и эксплуатации соответствующей модели каменки.

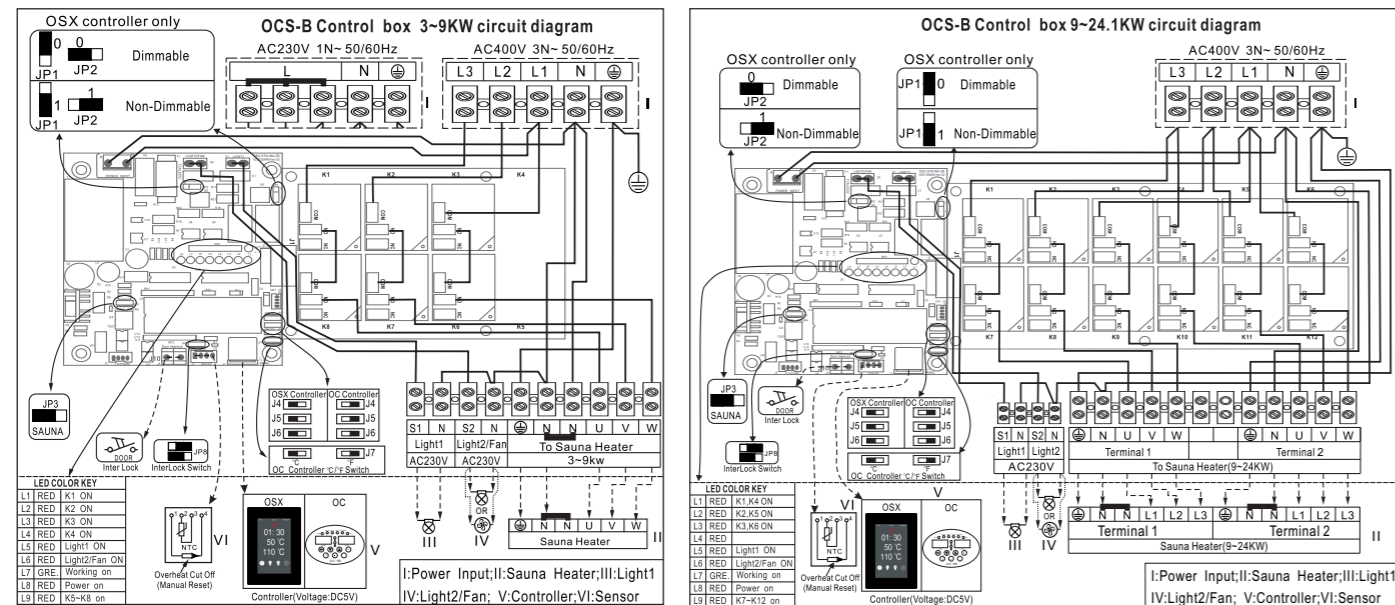

## УСТАНОВКА ТЕМПЕРАТУРНОГО ДАТЧИКА



**Внимание!** Не устанавливайте датчик на расстоянии менее 1000 мм от ненаправленного вентилятора или на расстоянии менее 500 мм от вентилятора, действующего в направлении от датчика.

Поток воздуха вблизи датчика охлаждает датчик и приводит к неточности показаний устройства управления. В результате возможен перегрев каменки. (См. рис. Б)

Проверьте правильное положение датчика температуры по инструкции по установке и эксплуатации электрокаменки.

Настенные нагреватели (См. рис. А)

- Датчик температуры устанавливается на стене над каменкой по вертикальной центральной линии, параллельной сторонам каменки, на расстоянии 100 мм от потолка.

Напольные нагреватели (См. рис. Б)

- Вариант 1: Датчик температуры устанавливается на стене над каменкой по вертикальной центральной линии, параллельной сторонам каменки, на расстоянии 100 мм от потолка.
- Вариант 2: Датчик температуры устанавливается на потолке над каменкой на расстоянии 100–200 мм от вертикальной центральной линии края каменки

Рис. А. Расположение датчиков температуры относительно настенных нагревателей

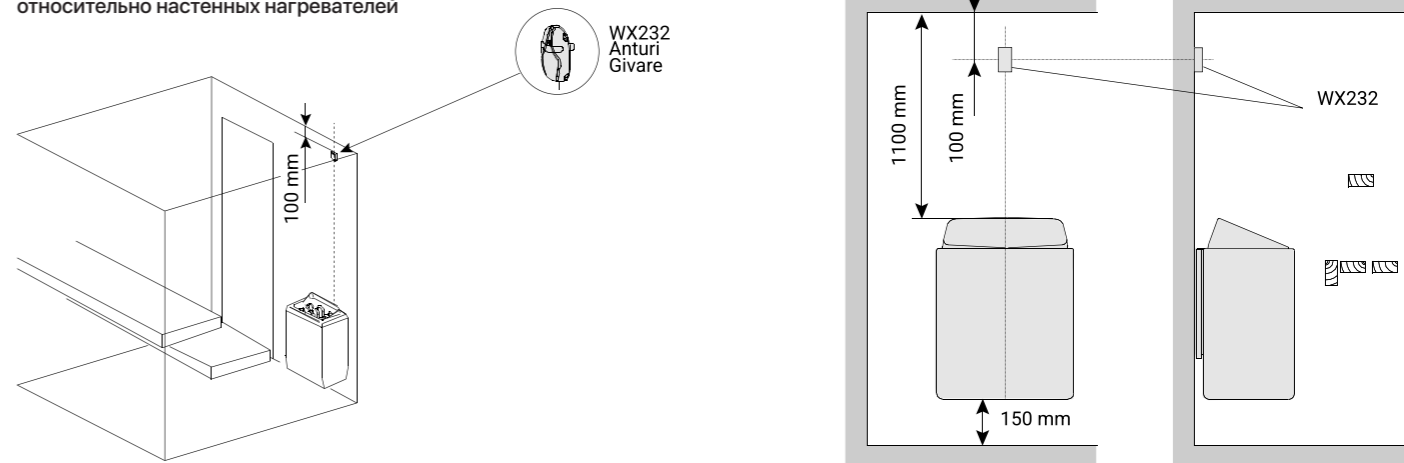



Рис. Б. Расположение датчиков температуры относительно напольных нагревателей



Рис. В. Минимальное расстояние между датчиком и вентилятором

## СБРОС ЗАЩИТЫ ОТ ПЕРЕГРЕВА

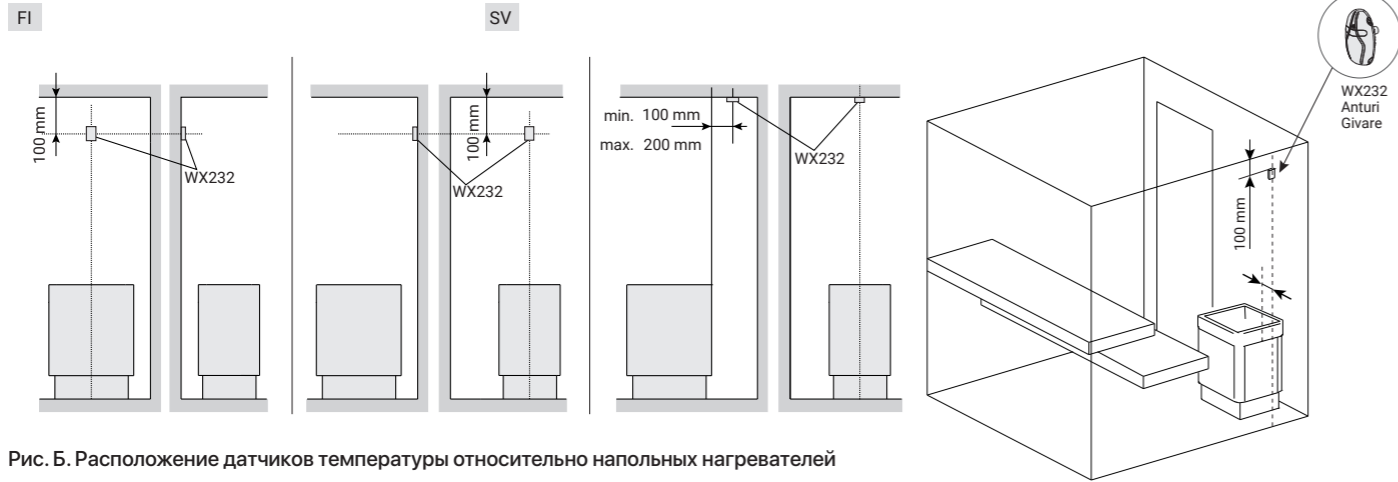
Датчик температуры состоит из термистора и устройства защиты от перегрева. Если температура вокруг датчика станет слишком высокой, устройство защиты от перегрева отключит питание. Процедура сброса защиты от перегрева показана на рисунке Г.

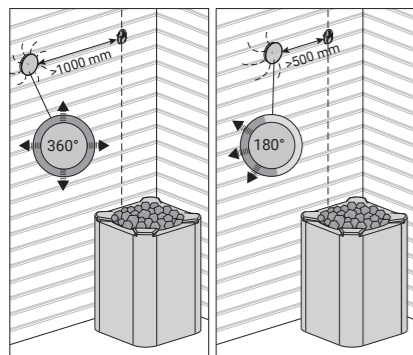

**Внимание!** До нажатия этой кнопки необходимо установить причину срабатывания.

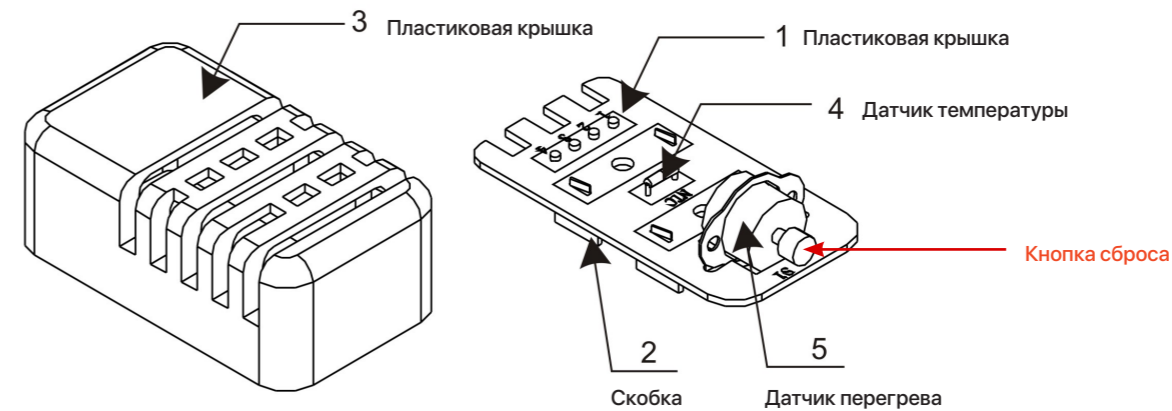

Кнопка выключения нажата во время работы.



## УПРАВЛЕНИЕ СЕНСОРНЫМ ЭКРАНОМ

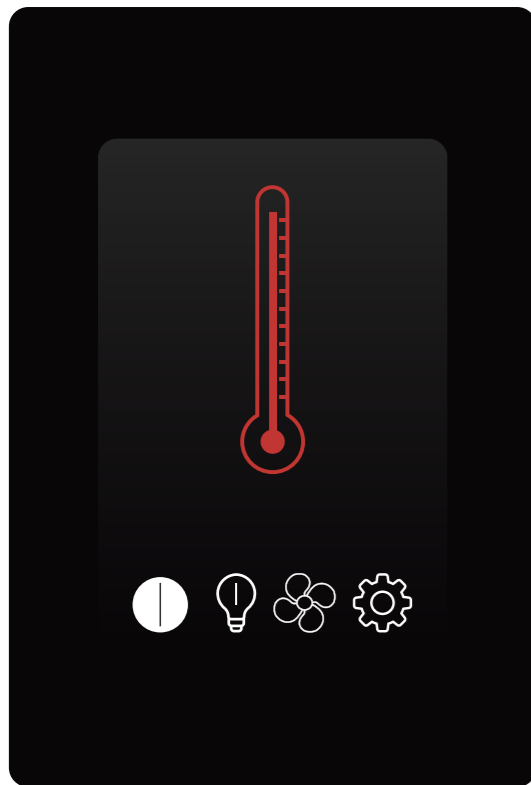

Кнопка вкл./ выкл. питания  
Активирует печь (ранние настройки сохранены)  
Меняет белый цвет после нажатия.



Кнопка подсветки  
Включает основной свет

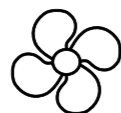

Кнопка вторичного освещения



Кнопка вентилятора

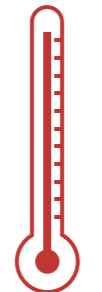

Индикатор перегрева  
Сауна перегрелась, необходимо сбросить датчик температуры  
Подробная инструкция сброса датчика на стр. 13.

## УПРАВЛЕНИЕ СЕНСОРНЫМ ЭКРАНОМ

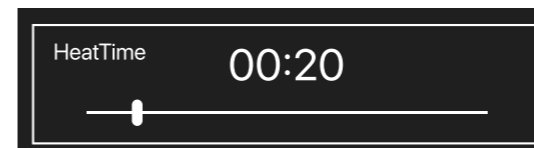

Время нагрева  
Используйте ползунок, чтобы установить время, в течении которого печь будет работать.

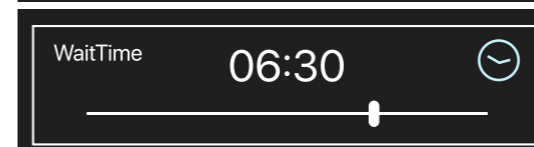

Время отложенного запуска  
Используйте, чтобы установить время отсрочки включения

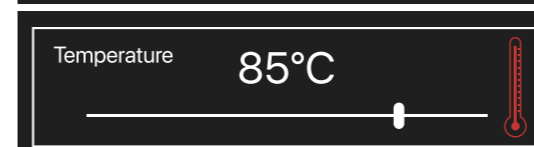

Температура  
Используйте ползунок, чтобы установить целевую температуру



Информация  
Выберите, чтобы посмотреть прошивку, установить язык.



Яркость экрана  
Изменение яркости экрана



Температура  
Изменение между градусами Цельсия и Фаренгейта



Режим  
Нажмите, чтобы переключиться между режимом нагрева и режимом ожидания.



Настройки освещения и вентиляции  
Выберите, чтобы изменить



Блокировка управления  
Нажмите, чтобы заблокировать элементы управления с помощью PIN-кода. Экран ввода PIN-кода.



Отмена / Назад  
Отмените изменения и вернитесь к предыдущему экрану



OK  
Подтвердите изменения и вернитесь к предыдущему экрану. Настройки будут сохранены, даже если экран выключен.

## РЕГУЛИРОВКА ОСВЕЩЕНИЯ И ВЕНТИЛЯЦИИ

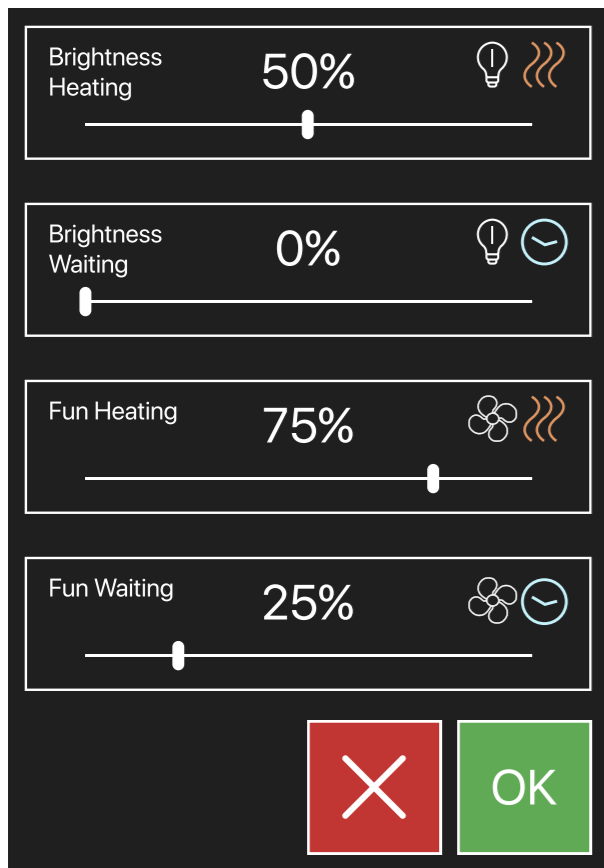

Яркость основного освещения в режиме нагрева I  
Используйте ползунок для установки яркости основного контура освещения при включенном нагревателе.

Яркость основного освещения в режиме ожидания I  
Используйте ползунок, чтобы установить яркость схемы основного освещения в режиме ожидания.

Регулировка скорости вентилятора в режиме нагрева  
Используйте ползунок, чтобы установить скорость вращения вентилятора внутри сауны, когда нагреватель включен.

Регулировка скорости вентилятора в режиме ожидания  
Используйте ползунок, чтобы установить скорость вращения вентилятора внутри сауны в режиме ожидания.

## PIN-КОД, БЛОКИРОВКА, РАЗБЛОКИРОВКА

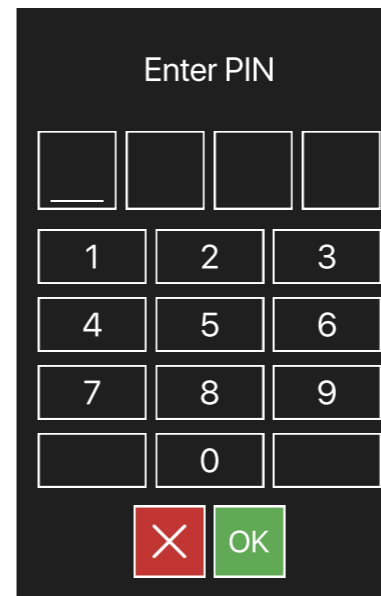

### НАСТРОЙКА PIN- КОДА

Цифровая клавиатура  
Пользователь должен ввести 4-значный PIN-код с помощью цифровой клавиатуры в правильном порядке и нажать OK, чтобы получить доступ к экрану настроек блокировки.

### БЛОКИРОВКА / РАЗБЛОКИРОВКА

Настройки блокировки  
Блокирует настройки. Будущий пользователь не сможет настроить какие-либо настройки, если не будет введен PIN-код и настройки не будут разблокированы. Только вкл/выкл выключение питания и освещение могут работать, если настройки заблокированы.

Настройки разблокировки (Выбрано)  
Разблокирует настройки, чтобы можно было вносить изменения.





